

**TALURIT**



**09&15**



**ΚΑΤΑΛΟΓΟΣ  
ΝΑΥΤΙΛΙΑΚΩΝ**

**-**

**ΑΝΥΨΩΤΙΚΩΝ**



 **Μεταλλοβιομηχανική**  
AEBE

Γιά Αρτάνη το φορτίο που ασκείται στα σκέλη της αρτάνης πρέπει να υπολογισθεί από τους παρακάτω τύπους.

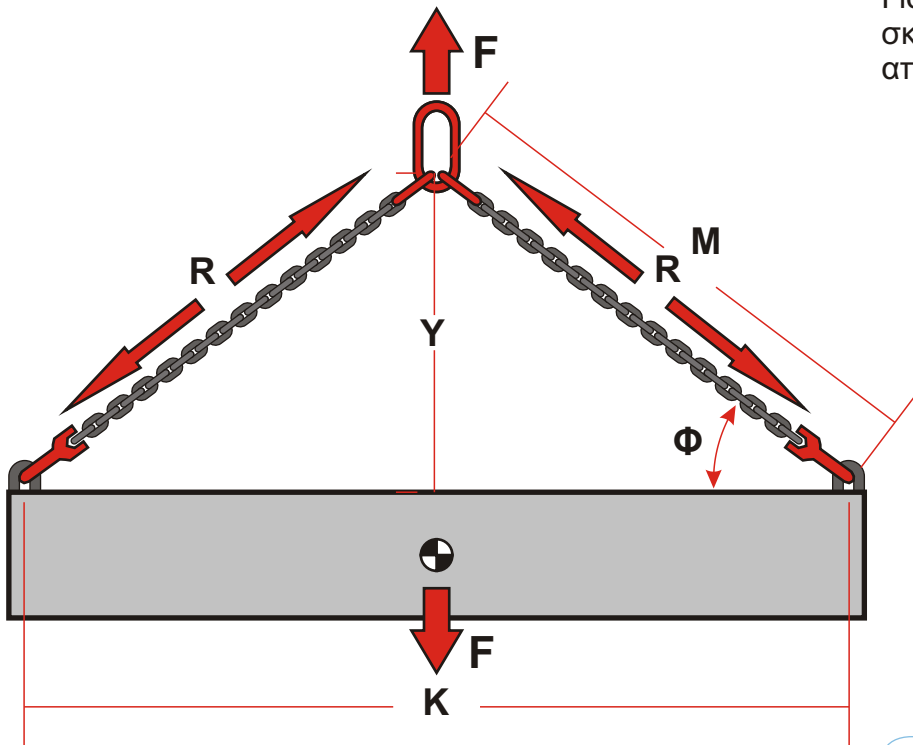

$$M = \sqrt{Y^2 + (K/2)^2}$$

$$R = \frac{M}{2 \times Y} \times F = \alpha \times F$$

K (mm)	Y (mm)											
	500	1000	1500	2000	2500	3000	3500	4000	4500	5000	5500	6000
500	0,56	0,52	0,51	0,50	0,50	0,50	0,50	0,50	0,50	0,50	0,50	0,50
1000	0,71	0,56	0,53	0,52	0,51	0,51	0,51	0,50	0,50	0,50	0,50	0,50
1500	0,90	0,63	0,56	0,53	0,52	0,52	0,51	0,51	0,51	0,51	0,50	0,50
2000	1,12	0,71	0,60	0,56	0,54	0,53	0,52	0,52	0,51	0,51	0,51	0,51
2500	1,35	0,80	0,65	0,59	0,56	0,54	0,53	0,52	0,52	0,52	0,52	0,51
3000	1,58	0,90	0,71	0,63	0,58	0,56	0,54	0,53	0,53	0,52	0,52	0,52
3500	1,82	1,01	0,77	0,66	0,61	0,58	0,56	0,55	0,54	0,53	0,52	0,52
4000	2,06	1,12	0,83	0,71	0,64	0,60	0,58	0,56	0,55	0,54	0,53	0,53
4500	2,30	1,23	0,90	0,75	0,67	0,63	0,59	0,57	0,56	0,55	0,54	0,53
5000	2,55	1,35	0,97	0,80	0,71	0,65	0,61	0,59	0,57	0,56	0,55	0,54
5500	2,80	1,46	1,04	0,85	0,74	0,68	0,64	0,61	0,59	0,57	0,56	0,55
6000	3,04	1,58	1,12	0,90	0,78	0,71	0,66	0,63	0,60	0,58	0,57	0,56

Πίνακας 2. Συντελεστής (α) για διάφορες τιμές του Y και K

Παράδειγμα : Θέλουμε να ανυψώσουμε φορτίο 2500 Kg και K=4000 mm και Y=1000 mm

Από τον Πίνακα 2 ο συντελεστής α=1,12 και επομένως R= 1,12 x 2500 => R=2800 Kg.

**Το φορτίο που προκύπτει από τους υπολογισμούς αντιστοιχεί στο φορτίο ΑΣΦΑΛΕΙΑΣ!!!!**

**Κατά κοινή πρακτική σε υλικά ανύψωσης φορτίων το όριο ασφαλείας είναι το 1/5 του ορίου θραύσης.**

Για το παραπάνω παράδειγμα η αλυσίδα ή το συρματόσχοινο που θα επιλεγθεί θα πρέπει να έχει όριο θραύσης R<sub>θ</sub>= 5 X 2800 = 14.000 Kg

<p><b>ΣΧΟΙΝΙ ΠΛΕΚΤΟ ΝΑΥΛΟΝ (Βυθιζόμενο)</b> <i>Κωδικός 09306</i></p> 	<table border="1"> <thead> <tr> <th>Διάμετρος Φ(mm)</th> <th>Βάρος gr/m</th> <th>Θραύση Kg</th> </tr> </thead> <tbody> <tr><td>2</td><td>3,2</td><td>---</td></tr> <tr><td>2,5</td><td>4,4</td><td>---</td></tr> <tr><td>3</td><td>5,9</td><td>---</td></tr> <tr><td>4</td><td>19</td><td>205</td></tr> <tr><td>5</td><td>26</td><td>260</td></tr> <tr><td>6</td><td>31</td><td>365</td></tr> <tr><td>8</td><td>56</td><td>495</td></tr> <tr><td>10</td><td>74</td><td>625</td></tr> <tr><td>12</td><td>105</td><td>860</td></tr> <tr><td>14</td><td>150</td><td>990</td></tr> <tr><td>16</td><td>190</td><td>1200</td></tr> </tbody> </table>	Διάμετρος Φ(mm)	Βάρος gr/m	Θραύση Kg	2	3,2	---	2,5	4,4	---	3	5,9	---	4	19	205	5	26	260	6	31	365	8	56	495	10	74	625	12	105	860	14	150	990	16	190	1200	<p><b>ΣΧΟΙΝΙ ΣΤΡΙΦΤΟ ΤΡΙΚΛΩΝΟ ΜΑΥΡΟ</b> <i>Κωδικός 09307</i></p>  <p>12mm 16mm 20mm</p>
Διάμετρος Φ(mm)	Βάρος gr/m	Θραύση Kg																																				
2	3,2	---																																				
2,5	4,4	---																																				
3	5,9	---																																				
4	19	205																																				
5	26	260																																				
6	31	365																																				
8	56	495																																				
10	74	625																																				
12	105	860																																				
14	150	990																																				
16	190	1200																																				
<p><b>ΣΦΙΚΤΗΡΕΣ ΣΧΟΙΝΙΟΥ ΝΑΥΛΟΝ</b> <i>Κωδικός 09037</i></p>  <p>8mm 10mm 12mm 14mm</p>	<p><b>ΣΦΙΚΤΗΡΕΣ ΣΧΟΙΝΙΟΥ ΧΤΥΠΗΤΟΙ</b> <i>Κωδικός 09036</i></p>  <p>9mm 12mm</p>	<p><b>ΡΟΔΑΝΤΖΕΣ ΠΛΑΣΤΙΚΕΣ</b> <i>Κωδικός 09119</i></p>  <p>8mm 10mm 12mm 14mm 16mm 20mm 22mm 24 mm</p>																																				
<p><b>ΣΧΟΙΝΙ ΛΑΣΤΙΧΟ</b> <i>Κωδικός 09310</i></p>  <p>3mm 4mm 5mm 6mm 8mm 10mm</p>	<p><b>ΑΓΚΙΣΤΡΑ PVC ΕΛΑΣΤΙΚΟΥ ΣΧΟΙΝΙΟΥ</b> <i>Κωδικός 09142</i></p>  <p>4mm 6mm 8mm 10mm</p>	<p><b>ΑΓΚΙΣΤΡΑ ΕΛΑΣΤΙΚΟΥ ΣΧΟΙΝΙΟΥ ΙΝΟΧ</b> <i>Κωδικός 09149</i></p>  <p>N.6 N.8 N.10</p>																																				
<p><b>ΚΟΤΣΑΝΕΛΟ ΝΑΥΛΟΝ</b> <i>Κωδικός 09017</i></p> <p>No 991</p>  <p>110mm 145mm</p>	<p><b>ΚΟΤΣΑΝΕΛΟ ΙΝΟΧ</b> <i>Κωδικός 09016</i></p>  <p>4" (100mm) 5" (125mm) 6" (150mm)</p>	<p><b>ΜΑΚΑΡΑΔΕΣ ΜΟΝΟΙ ΙΝΟΧ</b> <i>Κωδικός 09047</i></p>  <p>25mm 32mm 50mm 75mm 100mm</p>																																				

Προσοχή : όπου αναφέρονται φορτία θραύσης να χρησιμοποιείται το 1/5 ως φορτίο ασφαλείας



ΑΓΚΙΣΤΡΑ ΑΣΦΑΛΕΙΑΣ  
INOX ΣΥΡΜΑΤΟΣ

Κωδικός  
09111

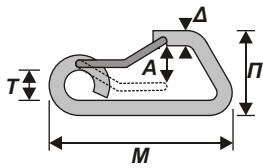

Διαστάσεις Δ(mm)	M (mm)	Π (mm)	T (mm)	A (mm)	Θραύση Kg
6	61	35	7	10	600
8	81	48	11	13	1600
10	102	58	13	15	2500
12	122	70	16	21	3500

ΕΛΑΤΗΡΙΑ ΚΑΒΩΝ INOX

Κωδικός  
09042

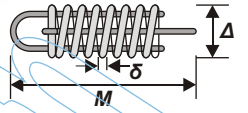

Διαστάσεις ΔΧΜ(mm)	Δ (mm)	F (Kg)
5Χ270	52	43
6Χ335	62	87
7Χ315	69	116

ΜΑΚΑΡΑΔΕΣ ΚΙΝΑΣ  
ΜΟΝΟΙ ΣΙΔΗΡΟΙ

Κωδικός  
15100



2"  
3"  
4"  
5"

ΜΑΚΑΡΑΔΕΣ ΚΙΝΑΣ  
ΔΙΠΛΟΙ ΣΙΔΗΡΟΙ

Κωδικός  
15102

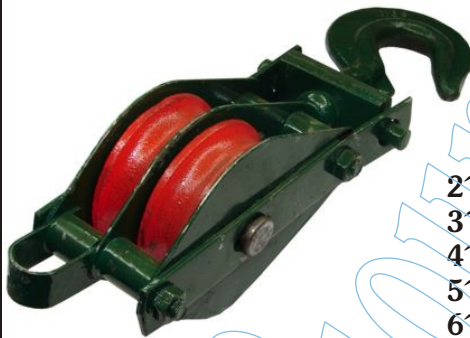

2"  
3"  
4"  
5"  
6"

ΜΑΚΑΡΑΔΕΣ ΚΙΝΑΣ  
ΤΡΙΠΛΟΙ ΣΙΔΗΡΟΙ

Κωδικός  
15108

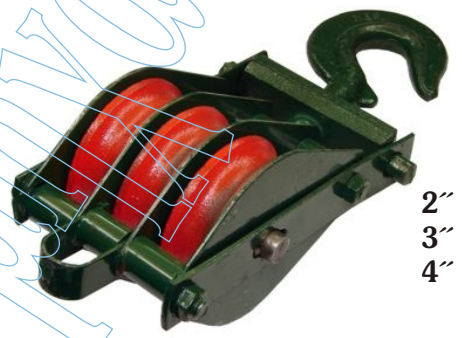

2"  
3"  
4"

ΚΑΡΟΥΛΙ ΜΕ ΓΑΝΤΣΟ

Κωδικός  
12102

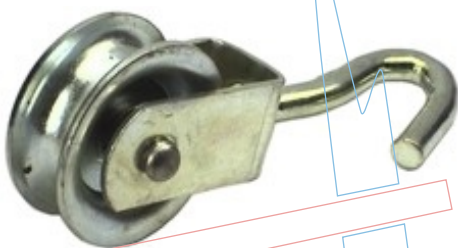

A/Δ

ΚΑΡΟΥΛΙ ΜΕ ΒΙΔΑ

Κωδικός  
21100



25mm  
30mm  
35mm  
45mm

ΚΑΡΟΥΛΙΑ INOX ΝΤΙΖΑ

Κωδικός  
21104



N.20  
N.21  
N.22

ΡΑΟΥΛΑ ΜΕ ΣΦΑΙΡΙΚΑ  
ΕΔΡΑΝΑ

Κωδικός  
21130

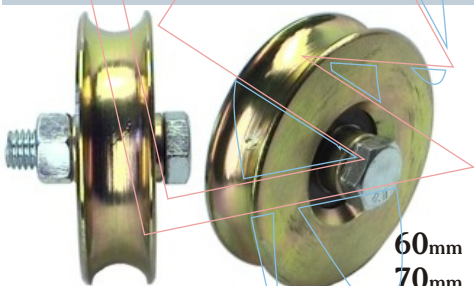

60mm  
70mm  
80mm  
120mm  
140mm

ΡΑΟΥΛΑ ΜΕ ΣΦΑΙΡΙΚΑ  
ΕΔΡΑΝΑ ΓΑΝΤΣΟΣ

Κωδικός  
21133



115mm

ΚΑΡΟΥΛΙ INOX ΣΤΡΙΦΩΝΙ

Κωδικός  
21106



N.21

<p><b>ΣΥΡΜΑΤΟΣΧΟΙΝΟ INOX 316</b> <i>Κωδικός 09006</i></p> <p><b>7X7</b> <b>7X19</b> <i>Πλέξη Συρματοσχοίνου</i></p>	<table border="1"> <thead> <tr> <th>Διάμετρος (mm)</th> <th>Πλέξη</th> <th>Βάρος (gr/m)</th> <th>Θραύση (Kg)</th> </tr> </thead> <tbody> <tr><td>0.54</td><td>7X7</td><td>1.2</td><td>23</td></tr> <tr><td>0.8</td><td>7X7</td><td>2.6</td><td>54</td></tr> <tr><td>1</td><td>7X7</td><td>4</td><td>65</td></tr> <tr><td>1.5</td><td>7X7</td><td>9.0</td><td>150</td></tr> <tr><td>2</td><td>7X7</td><td>16</td><td>260</td></tr> <tr><td>2.5</td><td>7X7</td><td>25</td><td>400</td></tr> <tr><td>3</td><td>7X7</td><td>35</td><td>515</td></tr> <tr><td>4</td><td>7X19</td><td>61</td><td>850</td></tr> <tr><td>5</td><td>7X19</td><td>96</td><td>1300</td></tr> <tr><td>6</td><td>7X19</td><td>138</td><td>1900</td></tr> <tr><td>8</td><td>7X19</td><td>243</td><td>3400</td></tr> <tr><td>10</td><td>7X19</td><td>381</td><td>5300</td></tr> </tbody> </table>	Διάμετρος (mm)	Πλέξη	Βάρος (gr/m)	Θραύση (Kg)	0.54	7X7	1.2	23	0.8	7X7	2.6	54	1	7X7	4	65	1.5	7X7	9.0	150	2	7X7	16	260	2.5	7X7	25	400	3	7X7	35	515	4	7X19	61	850	5	7X19	96	1300	6	7X19	138	1900	8	7X19	243	3400	10	7X19	381	5300	<p><b>ΤΑΛΟΥΡΙΤ ΧΑΛΚΟΥ</b> <i>Κωδικός 09032</i></p> <table border="1"> <tbody> <tr><td>1mm</td><td>5mm</td></tr> <tr><td>1,5mm</td><td>6mm</td></tr> <tr><td>2mm</td><td>8mm</td></tr> <tr><td>2,5mm</td><td>10mm</td></tr> <tr><td>3mm</td><td>12mm</td></tr> <tr><td>4mm</td><td></td></tr> </tbody> </table>	1mm	5mm	1,5mm	6mm	2mm	8mm	2,5mm	10mm	3mm	12mm	4mm	
Διάμετρος (mm)	Πλέξη	Βάρος (gr/m)	Θραύση (Kg)																																																															
0.54	7X7	1.2	23																																																															
0.8	7X7	2.6	54																																																															
1	7X7	4	65																																																															
1.5	7X7	9.0	150																																																															
2	7X7	16	260																																																															
2.5	7X7	25	400																																																															
3	7X7	35	515																																																															
4	7X19	61	850																																																															
5	7X19	96	1300																																																															
6	7X19	138	1900																																																															
8	7X19	243	3400																																																															
10	7X19	381	5300																																																															
1mm	5mm																																																																	
1,5mm	6mm																																																																	
2mm	8mm																																																																	
2,5mm	10mm																																																																	
3mm	12mm																																																																	
4mm																																																																		
<p><b>ΣΥΡΜΑΤΟΣΧΟΙΝΟ INOX ΠΛΑΣΤΙΚΗ ΕΠΕΝΔΥΣΗ</b> <i>Κωδικός 09003</i></p> <p><b>7X7</b></p> <p><b>4X6</b> <b>5X7</b></p> <p><i>Κυρίως για ρέλια ιστιοπλοϊκών</i></p>	<p><b>ΤΕΡΜΑΤΙΚΑ ΣΥΡΜΑΤ/ΝΟΥ ΚΡΙΚΟΣ INOX 316</b> <i>Κωδικός 09150</i></p> <p>3mm 4mm 5mm 6mm 8mm</p> <p><i>Πρεσσάρεται στο συρματοσχοίνο</i></p>	<p><b>ΣΦΙΚΤΗΡΕΣ ΣΥΡΜΑΤ/ΝΟΥ INOX 316</b> <i>Κωδικός 09114</i></p> <p>2mm 6mm 3mm 8mm 4mm 10mm 5mm 12mm</p>																																																																
<p><b>ΣΥΡΜΑΤΟΣΧΟΙΝΟ 1X19 INOX</b> <i>Κωδικός 09007</i></p> <p><b>1X19</b></p> <p>3mm 4mm 5mm 6mm</p> <p><i>Κυρίως για ιστία ιστιοπλοϊκών</i></p>	<p><b>ΤΕΡΜΑΤΙΚΑ ΣΥΡΜΑΤ/ΝΟΥ ΔΙΧΑΛΑ INOX 316</b> <i>Κωδικός 09152</i></p> <p>3mm 4mm 5mm 6mm 8mm</p> <p><i>Πρεσσάρεται στο συρματοσχοίνο</i></p>	<p><b>ΣΦΙΚΤΗΡΕΣ ΣΥΡΜΑΤ/ΝΟΥ INOX SIMPLEX 316</b> <i>Κωδικός 09113</i></p> <p>No2 No3</p>																																																																
<p><b>ΣΤΡΙΦΤΑΡΙΑ INOX</b> <i>Κωδικός 09143</i></p> <table border="1"> <thead> <tr> <th>Διαστάσεις (mm)</th> <th>Δ (mm)</th> <th>Υ (mm)</th> <th>Φορτ. Ασφ. (Kg)</th> <th>Θραύση (Kg)</th> </tr> </thead> <tbody> <tr><td>19</td><td>24</td><td>100</td><td>300</td><td>1500</td></tr> <tr><td>28</td><td>32</td><td>125</td><td>360</td><td>1800</td></tr> </tbody> </table>	Διαστάσεις (mm)	Δ (mm)	Υ (mm)	Φορτ. Ασφ. (Kg)	Θραύση (Kg)	19	24	100	300	1500	28	32	125	360	1800	<p><b>ΤΕΡΜΑΤΙΚΑ ΣΥΡΜ/ΝΟΥ INOX ΝΤΙΖΑ</b> <i>Κωδικός 09154</i></p> <p>3X6 6X10 4X6 6X12 4X8 8X14 5X8 8X16 5X10</p> <p><i>Πρεσσάρεται στο συρματοσχοίνο</i></p>	<p><b>ΡΟΔΑΝΤΖΕΣ INOX 316</b> <i>Κωδικός 09154</i></p> <p>2mm 8mm 3mm 10mm 4mm 12mm 5mm 14mm 6mm</p>																																																	
Διαστάσεις (mm)	Δ (mm)	Υ (mm)	Φορτ. Ασφ. (Kg)	Θραύση (Kg)																																																														
19	24	100	300	1500																																																														
28	32	125	360	1800																																																														



ΕΝΤΑΤΗΡΑΣ ΙΝΟΧ 316 ΚΡΙΚΟΣ-ΓΑΝΤΖΟΣ

Κωδικός 09110

Μέγεθος Φ(mm)	M <sub>κ</sub> (mm)	M <sub>α</sub> (mm)	Θραύση Kg
5	120	190	550
6	160	250	1100
8	200	320	2000
10	240	390	3200

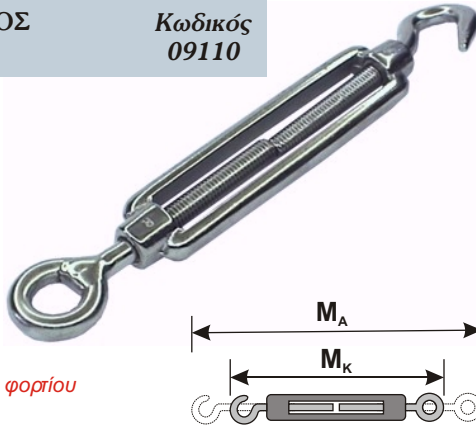

Ποτέ μην δουλεύετε τους εντατήρες στα όρια του φορτίου ασφαλείας. Συντελεστής ασφαλείας : 0,5 - 0,2

ΕΝΤΑΤΗΡΕΣ ΙΝΟΧ 316 ΚΡΙΚΟΣ-ΚΡΙΚΟΣ

Κωδικός 09131

5mm  
6mm  
8mm



Διαστάσεις & φορτία όπως και Κωδ. 09110

ΕΝΤΑΤΗΡΕΣ ΙΝΟΧ ΜΠΟΥΚΑΛΑ 316

Κωδικός 09109

Μέγεθος Φ(mm)	M <sub>κ</sub> (mm)	M <sub>α</sub> (mm)	A (mm)	Θραύση Kg
5	130	190	8	900
6	140	210	8	1250
8	165	240	9,5	1750
10	190	270	10	3250
12	245	360	11	5100
16	310	450	14	8000

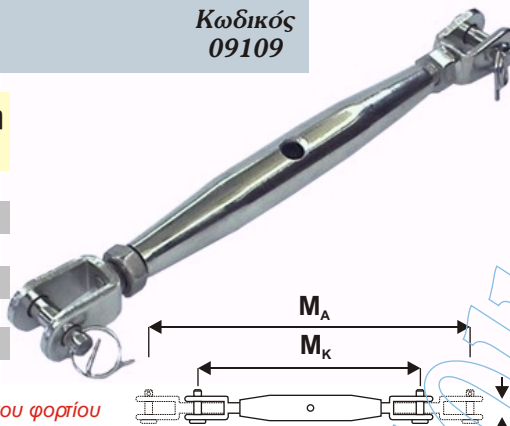

Ποτέ μην δουλεύετε τους εντατήρες στα όρια του φορτίου ασφαλείας. Συντελεστής ασφαλείας : 0,5 - 0,2

ΝΑΥΤΙΚΑ ΚΛΕΙΔΙΑ ΙΝΟΧ 316

Κωδικός 09122

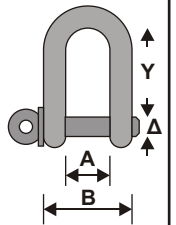

ΑΛΥΣΙΔΑ ΙΝΟΧ 316

Κωδικός 09206



Πάχος Σύρμ. Φ(mm)	Βάρος/Μ (gr)	Θραύση Kg
2	66	900
3	144	1250
4	240	1750
5	401	3250
6	551	5100
8	1076	8000
10	1700	1260

Μέγεθος Δ(mm)	A (mm)	B (mm)	Y (mm)	Θραύση (Kg)
4	8	16	14	700
5	10	20	17	1000
6	12	24	21	1500
8	16	32	28	3000
10	20	40	35	4500
12	24	48	42	7000
16	32	64	56	10000

ΑΓΚΙΣΤΡΑ ΑΣΦΑΛΕΙΑΣ ΙΝΟΧ 316

Κωδικός 09102

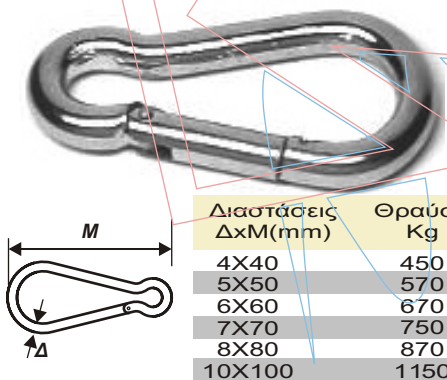

Διαστάσεις ΔxM(mm)	Θραύση Kg
4x40	450
5x50	570
6x60	670
7x70	750
8x80	870
10x100	1150

ΑΓΚΙΣΤΡΑ ΑΣΦΑΛΕΙΑΣ ΙΝΟΧ ΒΙΔΩΤΑ 316

Κωδικός 09014



Δ (mm)	M (mm)	Π (mm)	Ε (mm)	Θραύση Kg
4	32	12	5,5	640
5	39	13	6,5	750
6	45	14	7,5	1400
8	58	18	9,5	2800
10	69	22	12	4000

ΣΤΡΙΦΤΑΡΙΑ ΙΝΟΧ 316

Κωδικός 09138



5mm (Φ.Θ.:820Kg)  
6mm (Φ.Θ.:1350Kg)  
8mm (Φ.Θ.:2500Kg)

**ΑΛΥΣΙΔΑ ΘΕΡΜΟ ΓΑΛΒΑΝΙΣΜΑ(ΚΙΝΑΣ)** Κωδικός 09208



Πάχος (mm)	Βάρ.Κρίκ. (Kg)	Βάρ.Μ Kg/M	Ορ.Θρ. (Kg)
16	0,320	6,100	4500

**ΓΑΝΤΖΟΙ ΦΟΡΤΙΟΥ ΠΕΡΙΣΤΡΟΦΙΚΟΙ** Κωδικός 09136



1000Kg  
2000Kg  
3000Kg  
5000Kg  
11000Kg

**ΓΑΝΤΖΟΣ ΦΟΡΤΙΟΥ ΣΚΕΤΟΣ** Κωδικός 09128



200Kg  
250Kg  
500Kg  
750Kg  
1000Kg  
2000Kg  
3000Kg  
4000Kg  
5000Kg

**ΑΛΥΣΙΔΑ ΓΑΛΒΑΝΙΖΕ ΚΟΛΛΗΤΗ ΕΛΛΗΝΙΚΗ** Κωδικός 09200



Πάχος Αλυσ. (mm)	Βάρος (gr/m)	Θραύση (Kg)
2	0,80	240
2,5	0,100	300
3	0,180	350
3,5	0,220	450
4	0,280	600
5	0,460	1000
6	0,66	1250
8	1,260	2500
10	1,700	4000
12	2,500	5200

**ΓΑΝΤΖΟΙ ΦΟΡΤΙΟΥ ΜΕ ΑΣΦΑΛΕΙΑ** Κωδικός 09132



250Kg  
500Kg  
750Kg  
1000Kg  
2000Kg  
3000Kg  
5000Kg  
11000Kg

**ΑΓΚΙΣΤΡΑ ΑΣΦΑΛΕΙΑΣ ΓΑΛΒΑΝΙΖΕ** Κωδικός 09100

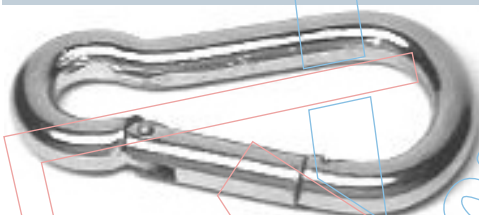

Διάσταση (mm)	Φορτ.Ασφ. (Kg)	Φορτ.Θρ. (Kg)	Διάσταση (mm)	Φορτ.Ασφ. (Kg)	Φορτ.Θρ. (Kg)
5	120	300	8	230	800
6	120	440	9	250	900
7	180	520	10	350	1200

**ΝΑΥΤΙΚΑ ΚΛΕΙΔΙΑ TESTED ΓΑΛΒΑΝΙΖΕ** Κωδικός 09121



Διάμετρ.Π (mm)	Φορτ.Ασφ. (Kg)
1/2"	2000
5/8"	3250
3/4"	4750
7/8"	6500
1"	8500

**ΚΡΙΚΟΙ ΦΟΡΤΙΟΥ ΣΤΡΟΓΓΥΛΟΙ** Κωδικός 15070



Πάχος Δ(mm)	Φ.Ασφ. (Kg)
1"	4500

**ΠΡΕΣΣΑ ΣΥΡΜΑΤΟΣΧΟΙΝΩΝ (150 Τον)**



**TALURIT**



1-20mm

Προσοχή : όπου αναφέρονται φορτία θραύσης να χρησιμοποιείται το 1/5 ως φορτίο ασφαλείας



**ΣΥΡΜΑΤΟΣΧΟΙΝΟ ΓΑΛΒΑΝΙΖΕ 6X7** Κωδικός 09002

**Πλέξη: 6X7**

Κανάβινη ψυχή  
6 πλεξούδες των 6 συρμάτων

Διάμετρος (mm)	Βάρος (gr/m)	Θραύση (Kg)
2	14,3	266
3	32,2	598
4	57,2	1060
5	89,4	1660

**ΣΥΡΜΑΤΟΣΧΟΙΝΟ ΓΑΛΒΑΝΙΖΕ 6X19** Κωδικός 09004

**Πλέξη: 6X19**

Διάμετρος (mm)	Βάρος (gr/m)	Θραύση (Kg)
5	96	1600
6	133	2200
8	209	3500
10	353	5900

**ΣΥΡΜΑΤΟΣΧΟΙΝΟ ΓΑΛΒΑΝΙΖΕ 6X37** Κωδικός 09005

**Πλέξη: 6X37**

Διάμετρος (mm)	Βάρος (gr/m)	Θραύση (Kg)
12	498	8230
14	688	10700
16	916	14200
18	1177	18000
20	1470	22000

**ΣΥΡΜΑΤΟΣΧΟΙΝΟ ΑΣΥΣΤΡΟΦΟ** Κωδικός 09010

**Εξωτερική πλέξη Δεξιόστροφη**

**Εσωτερική πλέξη Αριστερόστροφη**

Διάμετρος (mm)	Βάρος (gr/m)	Θραύση (Kg)
5	---	917
6	---	1430
8	---	2060

**ΣΥΡΜΑΤΟΣΧΟΙΝΟ ΠΛΑΣΤΙΚΗ ΕΠΕΝΔΥΣΗ** Κωδικός 09008

3mm  
4mm  
5mm  
6mm  
8mm  
10mm  
12mm

**ΣΥΡΜΑΤΟΣΧΟΙΝΟ 1X19 ΓΑΛΒΑΝΙΖΕ (ΝΤΙΖΑ)** Κωδικός 09013

**1X19**

2,0mm  
2,5mm  
3,0mm

**ΣΥΡΜΑ ΜΕ ΠΛΑΣΤΙΚΗ ΕΠΕΝΔΥΣΗ** Κωδικός 09020

3mm  
4mm

**ΤΑΛΟΥΡΙΤ ΑΛΟΥΜΙΝΙΟΥ** Κωδικός 09030

1mm 2,5mm 5mm 10mm 16mm  
1,5mm 3mm 6mm 12mm 18mm  
2mm 4mm 8mm 14mm 20mm

**ΡΟΔΑΝΤΖΕΣ ΓΑΛΒΑΝΙΖΕ** Κωδικός 09116

19mm  
4mm 8mm 14mm 20mm  
5mm 10mm 16mm 22mm  
6mm 12mm 18mm 24mm

**ΣΦΙΚΤΗΡΕΣ ΣΥΡΜ/ΝΟΥ ΓΑΛΒΑΝΙΖΕ** Κωδικός 09112

4mm 8mm 14mm 22mm  
5mm 10mm 16mm 28mm  
6mm 12mm 20mm 32mm

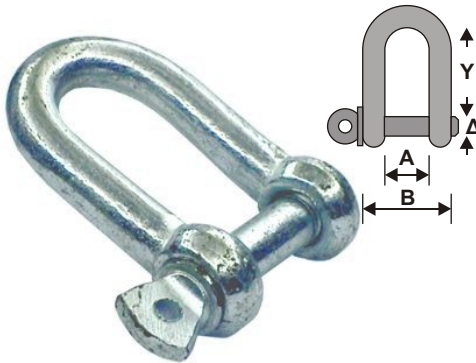

**ΝΑΥΤΙΚΑ ΚΛΕΙΔΙΑ  
ΓΑΛΒΑΝΙΖΕ**
**Κωδικός  
09120**

Μέγεθος Δ(mm)	A (mm)	B (mm)	Y (mm)	Φ.Ασφ. (Kg)
5	8	16	14	80
6	10	20	17	100
8	12	24	21	200
10	16	32	28	320
12	20	40	35	520
14	24	48	42	600
16	32	64	56	800
20	38	74	68	1100
22	46	88	82	1500
25	48	96	88	2100
28	58	110	100	3000
32	62	120	118	3500
38	73	144	140	5000

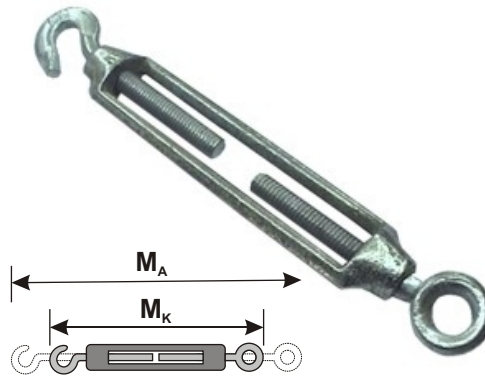
**ΕΝΤΑΤΗΡΕΣ ΓΑΛΒΑΝΙΖΕ**
**Κωδικός  
09108**

Διάμετρ.Βιδ. (mm)	MA (mm)	MK (mm)	Φορτ.Ασφ. (Kg)
5	78	---	---
6	110	110	230
8	124	124	418
10	190	190	663
12	200	200	948
14	---	---	---
16	246	246	1804
20	330	330	2752
22	360	360	3996
24	400	400	6371

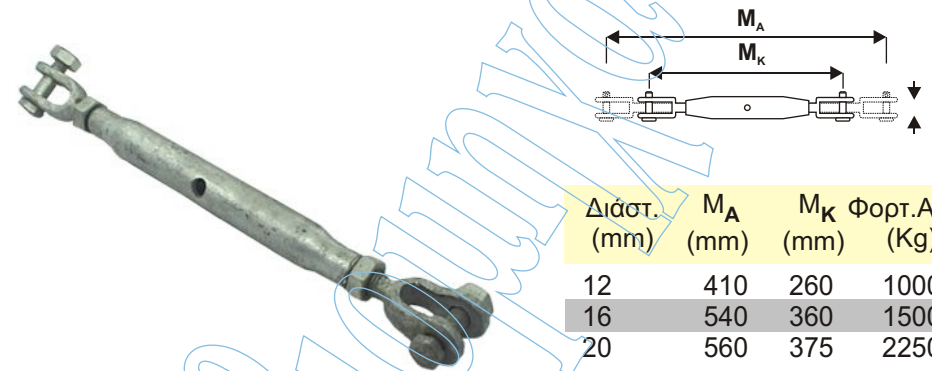
**ΕΝΤΑΤΗΡΕΣ ΓΑΛΒΑΝΙΖΕ ΜΠΟΥΚΑΛΑ**
**Κωδικός  
09045**

Διάστ. (mm)	MA (mm)	MK (mm)	Φορτ.Ασφ. (Kg)
12	410	260	1000
16	540	360	1500
20	560	375	2250

**ΣΤΡΙΦΤΑΡΙΑ ΓΑΛΒΑΝΙΖΕ  
Β.Τ ΝΑΥΤΙΛΙΑΣ**
**Κωδικός  
09126**

Διάστ. (mm)	Φορτ.Θραύσης (Kg)
1/4"	710
5/16"	1430
1/2"	4260
5/8"	6680
3/4"	9240
7/8"	---
1"	---

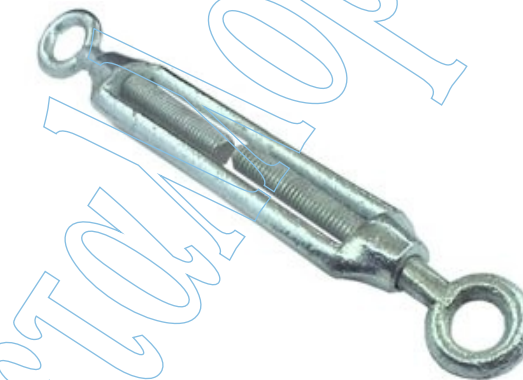
**ΕΝΤΑΤΗΡΕΣ ΓΑΛΒΑΝΙΖΕ ΘΗΛΥΚΟΣ**
**Κωδικός  
09018**

Διάστ. (mm)	MA (mm)	MK (mm)
10	260	180
12	---	---
16	450	300
20	530	350

**ΑΓΚΙΣΤΡΑ ΑΣΦΑΛΕΙΑΣ ΓΑΛΒΑΝΙΖΕ ΒΙΔΩΤΑ**
**Κωδικός  
09104**

Διάστ. (mm)	Φορτ.Θρ. (Kg)
4	100
5	350
6	500
8	1000
10	1500

## ΤΕΡΜΑΤΙΚΑ ΣΥΡΜΑΤ/ΝΟΥ ΒΙΔΩΤΑ

Κωδικός  
09160

No.38

No.36,  
No.36A  
No.36B

No.37A



No.46



No.36Γ



No.37



No.37B



No.28



No.37E

## ΤΕΡΜΑΤΙΚΑ ΣΥΡΜ/ΝΟΥ ΠΡΕΣΣΑΡΙΣΤΑ

Κωδικός  
09050

E-03

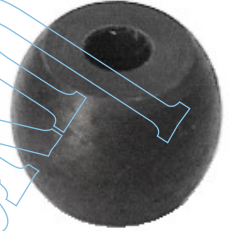

E-17

## ΤΕΡΜΑΤΙΚΑ ΣΥΡΜΑΤ/ΝΟΥ ΔΙΧΑΛΛΑ

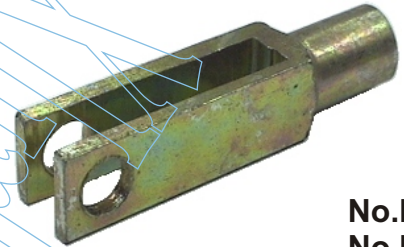
Κωδικός  
09166No.E-46  
No.E-47

## ΑΚΡΑ ΑΛΥΣΙΔΑΣ ΜΠΑΛΑΚΙ ΟΡΕΙΧΑΛΚΙΝΑ

Κωδικός  
09033

3,20mm

## ΑΚΡΑ ΑΛΥΣΙΔΑΣ ΜΠΑΛΑΚΙ ΝΙΚΕΛΕ

Κωδικός  
09031

3,20mm

## ΣΥΝΔΕΤΙΚΑ ΑΛΥΣΙΔΑΣ ΜΠΑΛΑΚΙ ΟΡΕΙΧΑΛΚΙΝΑ

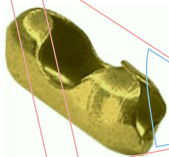
Κωδικός  
09029

3,20mm

## ΑΛΥΣΙΔΑ ΜΠΑΛΑΚΙ ΟΡΕΙΧΑΛΚΙΝΗ

Κωδικός  
09028

3,20mm

## ΣΥΝΔΕΤΙΚΑ ΑΛΥΣΙΔΑΣ ΜΠΑΛΑΚΙ ΝΙΚΕΛΕ

Κωδικός  
09201

3,20mm

## ΤΕΡΜΑΤΙΚΑ ΣΥΡΜΑΤ/ΝΟΥ ΚΡΙΚΟΣ

Κωδικός  
09168

No.79

No.29  
No.30  
No.31

No.27



**ΑΛΥΣΙΔΑ GRADE 80 DIN5687-5688**
**Κωδικός  
15210**

Πάχος (mm)	Φ.Ασφ. (Kg)	Φορτ.Θρ. (Kg)
8	2000	8000
10	3150	12600
13	5300	21200

**ΚΟΥΛΟΥΡΙΑ GRADE 80**
**Κωδικός  
15212**



Πάχος Αλυσ. (mm)	Βάρος (Kg)	Φορτ.Ασφ. (Kg)
8	0.530	2000
10	0.830	3150
13	1.450	5300

**ΑΡΠΑΓΗ ΜΕΙΩΤΗΡΑΣ GRADE 80**
**Κωδικός  
15215**

Μέγεθ. (mm)	Βάρος (Kg)	Φορτ.Ασφ. (Kg)
8	0,560	2000
10	0,700	3150
13	1,700	5300

**ΚΟΥΛΟΥΡΙΑ ΤΡΙΠΛΑ GRADE 80**
**Κωδικός  
15213**

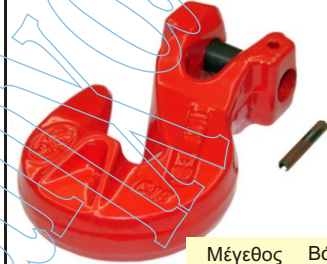

Πάχος Αλυσ. (mm)	Βάρος (Kg)	Φορτ.Ασφ. (Kg)
8	2.160	4250
10	3.400	6700
13	6.100	11.200

**ΓΑΝΤΖΟΣ ΑΡΠΑΓΗ GRADE 80**
**Κωδικός  
15214**

Μέγεθος (mm)	Βάρος (Kg)	Φορτ.Ασφ. (Kg)
8	0.530	2000
10	0.970	3150
13	2.250	5300

**ΤΑΧΥΕΝΤΑΤΗΡΑΣ ΑΛΥΣΙΔΑΣ**
**Κωδικός  
15009**

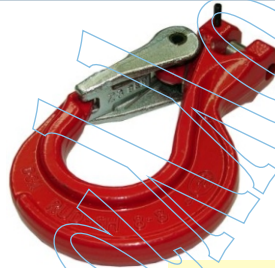
Για αλυσίδα 8-10 mm

**5/ 16x3/ 8**
**ΓΑΝΤΖΟΣ ΜΕ ΑΣΦΑΛΕΙΑ GRADE 80**
**Κωδικός  
15216**

Μέγεθ. (mm)	Βάρος (Kg)	Φορτ.Ασφ. (Kg)
8	0,680	2000
10	1,370	3150
13	2,580	5300

**ΣΥΝΔΕΣΜΟΙ ΕΞΑΡΤ/ΤΩΝ GRADE 80**
**Κωδικός  
15218**

Μέγεθ. (mm)	Βάρος. (Kg)	Φορτ.Ασφ. (Kg)
8	0,180	2100
10	0,390	3150
13	0,750	5300

**ΣΑΜΠΑΝΙΑ ΣΥΡΜΑΤΟΣΧΟΙΝΟΥ ΓΑΛΒΑΝΙΖΕ**
**Κωδικός  
15012**

Διάμετρος Συρματοσχοίνου (mm)	ΦΟΡΤΙΟ ΑΣΦΑΛΕΙΑΣ (Kg)				
	x1	x2	x0,8	x1,4 <sup>45°</sup>	x1 <sup>60°</sup>
10	1050	2100	840	1470	1050
12	1520	3040	1220	2130	1520
14	2070	4140	1660	2900	2070
16	2670	5340	2140	3740	2670
18	3380	6760	2704	4730	3380
20	4000	8000	3200	5600	4000
22	5080	10160	4060	7100	5080
24	6000	12000	4800	8400	6000

Προσοχή : όπου αναφέρονται φορτία θραύσης να χρησιμοποιείται το 1/5 ως φορτίο ασφαλείας

ΣΑΜΠΑΝΙΑ ΙΜΑΝΤΑ SPANSET RA40 - 15030  
RB40 - 15032  
RB60 - 15034



Συντελεστής Φορτίου Ασφαλείας

RA40 - Φ.Α. ( 650 Kg)  
RB40 - Φ.Α. ( 1300 Kg)  
RB60 - Φ.Α. ( 2000 Kg)

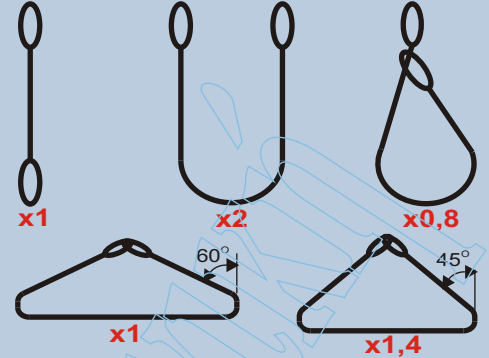

ΠΟΡΠΕΣ ΙΜΑΝΤΑ ΠΟΛΥΕΣΤΕΡΙΚΟΥ

Κωδικός 15904



25mm  
35mm  
50mm

ΠΟΡΠΕΣ ΙΜΑΝΤΑ ΙΝΟΧ

Κωδικός 09137



25mm  
50mm

ΙΜΑΝΤΑΣ ΠΟΛΥΕΣΤΕΡΙΚΟΣ

Κωδικός 15900

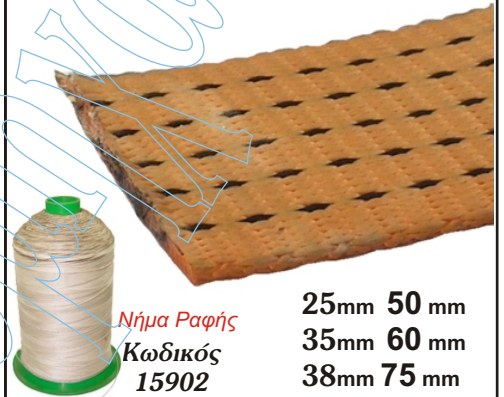

Νήμα Ραφής  
Κωδικός 15902

25mm 50 mm  
35mm 60 mm  
38mm 75 mm

ΒΙΝΤΣΙ ΓΑΛΒΑΝΙΖΕ ΓΙΑ ΡΥΜΟΥΛΚΟ ΣΚΑΦΟΥΣ

Κωδικός 15300

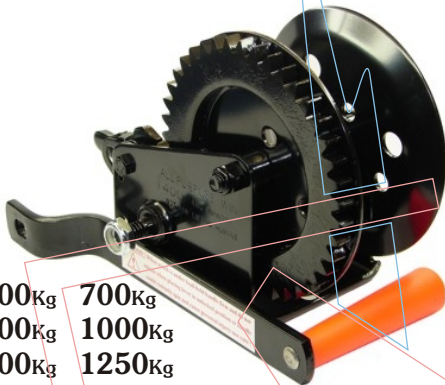

400Kg 700Kg  
500Kg 1000Kg  
600Kg 1250Kg

ΠΑΛΑΓΚΟ ΑΛΥΣΙΔΑΣ TIGER

Κωδικός 15064



0.5t\*3M 1t\*5M  
0.5t\*5M 2t\*5M  
1t\*3M

ΦΟΡΕΙΑ ΧΕΙΡΟΚΙΝΗΤΑ ΚΙΝΑΣ

Κωδικός 15027



500Kg  
1000Kg  
2000Kg

ΚΡΙΚΟΠΑΛΑΓΚΟ ΑΜΕΡΙΚΗΣ ΜΕ ΣΥΡΜΑΤΟΣΧΟΙΝΟ

Κωδικός 15000

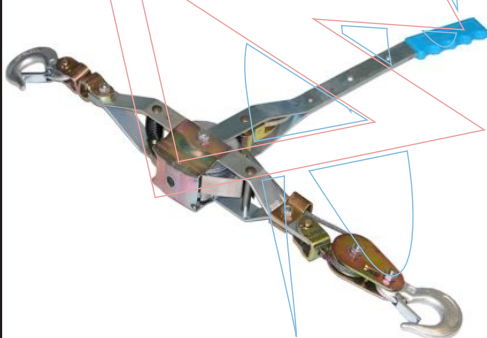

1000Kg

ΚΡΙΚΟΠΑΛΑΓΚΟ ΚΙΝΑΣ ΜΕ ΣΥΡΜΑΤΟΣΧΟΙΝΟ

Κωδικός 15002



2000Kg  
4000Kg

ΚΑΡΚΙΝΟΙ ΣΥΡΜΑΤΟΣ

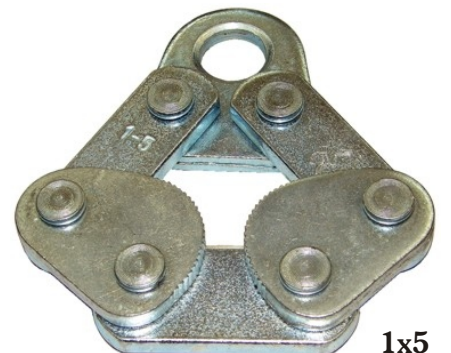

Κωδικός 15026



1x5

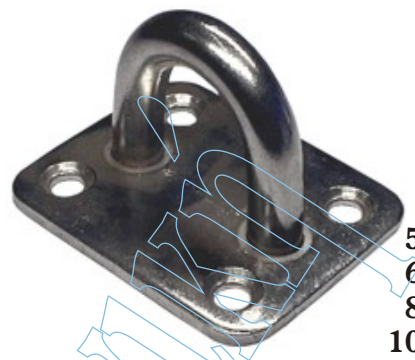

<p><b>ΧΑΛΚΑΔΕΣ ΦΟΥΣΚΩΤΩΝ</b> <i>Κωδικός 09133</i></p>  <p>6mm 8mm 4X25 6X40</p>	<p><b>ΧΑΛΚΑΔΕΣ ΦΟΥΣΚΩΤΩΝ ΤΡΙΓΩΝΟ</b> <i>Κωδικός 09139</i></p>  <p>6mm 8mm</p>	<p><b>ΑΓΚΙΣΤΡΑ ΑΣΦΑΛΕΙΑΣ ΙΝΟΧ ΣΤΡΙΦΤΑΡΙ</b> <i>Κωδικός 09041</i></p>  <p>9mm 12mm</p>
<p><b>ΧΑΛΚΑΔΕΣ ΙΝΟΧ ΚΟΛΛΗΤΟΙ</b> <i>Κωδικός 09134</i></p>  <p>3X 15,20,30    6X 35,40,45,50,55 4X 25,30        8X 30, 40, 50 5X 32,40,45    10X 40, 50, 60</p>	<p><b>ΜΑΠΕΣ ΛΑΜΑΚΙ ΜΕ ΧΑΛΚΑ ΙΝΟΧ</b> <i>Κωδικός 09021</i></p>  <p>5mm 6mm 8mm</p>	<p><b>ΜΑΠΑ ΠΛΑΚΑ ΜΕ ΧΑΛΚΑ ΙΝΟΧ</b> <i>Κωδικός 09023</i></p>  <p>5mm 6mm 8mm</p>
<p><b>ΧΑΛΚΑΔΕΣ ΚΛΕΙΔΙΩΝ ΙΝΟΧ 304</b> <i>Κωδικός 09153</i></p>  <p>20X1,5 30X2</p>	<p><b>ΧΑΛΚΑΔΕΣ ΙΝΟΧ 2 ΣΤΡΟΦΩΝ</b> <i>Κωδικός 09148</i></p>  <p>10X1,5 16X1,5</p>	<p><b>ΣΤΥΛΩΜΑΤΑ ΠΑΡΑΘΥΡΩΝ ΙΝΟΧ</b> <i>Κωδικός 09145</i></p>  <p>80mm 100mm 130mm</p>
<p><b>ΓΑΝΤΖΟΣ ΤΕΝΤΑΣ ΙΝΟΧ</b> <i>Κωδικός 09146</i></p>  <p>Α/Δ</p>	<p><b>ΧΕΛΩΝΑΚΙ ΤΡΙΓΩΝΟ ΙΝΟΧ</b> <i>Κωδικός 09125</i></p>  <p>55*53</p>	<p><b>ΠΕΡΣΙΔΕΣ ΙΝΟΧ</b> <i>Κωδικός 21033</i></p>  <p>65X120 120X240</p>

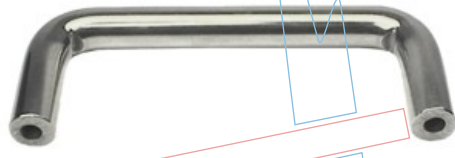
<p>ΜΑΠΕΣ ΛΑΜΑΚΙ ΙΝΟΧ <i>Κωδικός 09019</i></p>  <p>5mm 6mm 8mm</p>	<p>ΜΑΠΙΑ ΛΑΜΑΚΙ ΧΥΤΗ ΙΝΟΧ <i>Κωδικός 09141</i></p>  <p>8X75 9X90 11X100</p>	<p>ΜΑΠΙΑ ΙΝΟΧ ΜΕ ΦΛΑΝΤΖΑ <i>Κωδικός 09140</i></p>  <p>5mm 6mm 8mm 10mm</p>																		
<p>ΜΑΠΙΑ ΠΛΑΚΑ ΓΙΑ ΣΩΛΗΝΑ Φ30 ΙΝΟΧ <i>Κωδικός 09022</i></p>  <p>5mm</p>	<p>ΚΑΒΑΛΕΤΑ ΙΝΟΧ ΧΥΤΗ <i>Κωδικός 09135</i></p>  <p>5mm 6mm 8mm</p>	<p>ΚΑΒΑΛΕΤΟ ΙΝΟΧ ΠΡΕΣΣΑΡΙΣΤΟ <i>Κωδικός 09024</i></p>  <p>12mm</p>																		
<p>ΧΕΡΟΥΛΙΑ ΙΝΟΧ ΠΙ <i>Κωδικός 09026</i></p>  <p>95X37</p>	<p>ΧΕΡΟΥΛΙΑ ΙΝΟΧ ΤΟΞΟ <i>Κωδικός 09027</i></p>  <p>150X25</p>	<p>ΓΕΦΥΡΑΚΙΑ ΙΝΟΧ <i>Κωδικός 09025</i></p>  <p>5X40 6X50</p>																		
<p>ΔΙΧΑΛΟ ΣΠΑΣΤΟ ΙΝΟΧ 316 ΜΕ ΝΤΙΖΑ <i>Κωδικός 09151</i></p>  <p>5mm 6mm 8mm 10mm</p>	<p>ΣΠΥΡΑΛ ΜΕΤΑΛΛΙΚΟ ΕΞΑΤΜΙΣΕΩΣ <i>Κωδικός 09050</i></p>  <table data-bbox="1228 1780 1500 2105"> <tbody> <tr><td>19X25</td><td></td></tr> <tr><td>25X30</td><td>80X85</td></tr> <tr><td>32X37</td><td>90X95</td></tr> <tr><td>40X45</td><td>100X105</td></tr> <tr><td>45X50</td><td>110X115</td></tr> <tr><td>50X55</td><td>115X120</td></tr> <tr><td>60X65</td><td>120X125</td></tr> <tr><td>70X75</td><td>125X130</td></tr> <tr><td>75X80</td><td>160X170</td></tr> </tbody> </table>		19X25		25X30	80X85	32X37	90X95	40X45	100X105	45X50	110X115	50X55	115X120	60X65	120X125	70X75	125X130	75X80	160X170
19X25																				
25X30	80X85																			
32X37	90X95																			
40X45	100X105																			
45X50	110X115																			
50X55	115X120																			
60X65	120X125																			
70X75	125X130																			
75X80	160X170																			



ΠΟΔΑΡΑΚΙ ΜΕ ΡΟΔΑ  
ΓΙΑ ΤΡΕΙΛΕΡ **Κωδικός 09001**



A/Δ

ΡΟΔΑ ΕΛΑΣΤΙΚΗ ΓΙΑ  
ΤΡΕΙΛΕΡ **Κωδικός 15304**



115mm

ΡΑΟΥΛΟ ΕΛΑΣΤΙΚΟ  
ΓΙΑ ΤΡΕΙΛΕΡ **Κωδικός 15302**

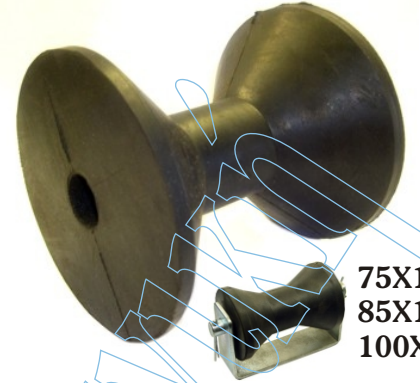

75X110  
85X120  
100X110

ΒΑΣΕΙΣ ΡΑΟΥΛΩΝ ΤΡΕΙΛΕΡ **Κωδικός 15303**

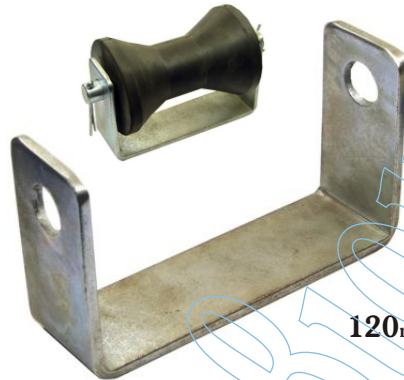

120mm

ΡΑΟΥΛΑ ΤΡΕΙΛΕΡ  
(ΠΥΡΟΙ ΓΙΑ ΒΑΣΕΙΣ) **Κωδικός 15305**



16x120mm

ΡΟΔΑ ROCARR 81/PNF **Κωδικός 12310**



260mm

ΧΟΥΦΤΕΣ ΚΟΤΣΑΔΟΡΟΥ  
ΓΕΡΜΑΝΙΑΣ **Κωδικός 31112**



60mm  
75mm

ΧΟΥΦΤΕΣ ΚΟΤΣΑΔΟΡΟΥ **Κωδικός 31110**



65mm  
50mm  
1500kg

ΧΟΥΦΤΕΣ ΚΟΤΣΑΔΟΡΟΥ **Κωδικός 31110**

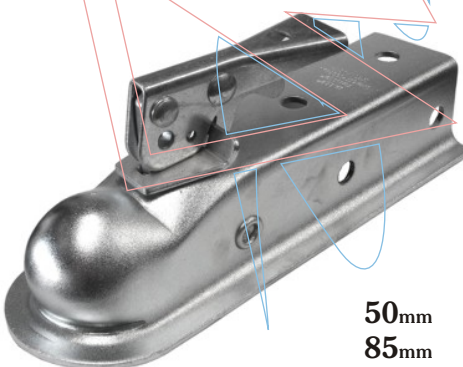

50mm  
85mm

ΜΠΙΛΙΕΣ ΚΟΤΣΑΔΟΡΟΥ **Κωδικός 31100**



A/Δ

Η μπίλια είναι 2" (50,8mm) και ταιριάζει μόνο στον κοτσαδόρο 31110 (50mm)

ΜΠΙΛΙΕΣ ΚΟΤΣΑΔΟΡΟΥ  
ΜΕ ΒΑΣΗ **Κωδικός 12623**



A/Δ

<p>Δέσπρες Πλήρεις Αυτοκινήτων <b>Κωδικός 31000</b></p>  <p>25mm 25x5000 36x5000</p>	<p>Δέσπρες Αυτοκινήτων Καστάνια Σκέπη <b>Κωδικός 31002</b></p>  <p>2000 Kg 5000 Kg</p>	<p>Μπιστόλια Νερού Πλυντηρίων Αυτοκιν. <b>Κωδικός 31007</b></p>  <p>A/Δ</p>
<p>Κλείστρα Αυτοκινήτων Χωρίς Αντικρυσμα <b>Κωδικός 31008</b></p>  <p>A/Δ</p>	<p>Δέσπρες Αυτόματες με Δαγκάνα <b>Κωδικός 31012</b></p>  <p>25x2500 25x5000</p>	<p>Χερούδια Αυτοκινήτων χωρίς Κλειδί <b>Κωδικός 31013</b></p>  <p>A/Δ</p>
<p>Δέσπρες Αυτοκινήτων Ιμάντας μόνο <b>Κωδικός 31014</b></p>  <p>48x9000</p>	<p>Γρύλοι Υδραυλικοί Κίνας <b>Κωδικός 31120</b></p>  <p>1500Kg 2000Kg 3000Kg 5000Kg 8000Kg 10000Kg 15000Kg 16000Kg 20000Kg</p>	<p>Κόλλα LOCTITE Αντίστασης Παρμπρίζ <b>Κωδικός 31900</b></p>  <p>No15067 2gr</p>
		